



# WARNING:

THE PROPER USE OF THIS CRIB IS IMPORTANT FOR YOUR BABY'S SAFETY. TO KEEP YOUR BABY SECURE AND SAFE, AND TO AVOID POTENTIAL INJURY OR DEATH, CAREFULLY READ AND FAMILIARIZE YOURSELF WITH ALL WARNINGS, CAUTIONS AND INSTRUCTIONS IN THE INSTRUCTION BOOKLET. KEEP THIS INSTRUCTION BOOKLET FOR FUTURE USE. **DO NOT THROW THE INSTRUCTION BOOKLET AWAY.**



**AVERTISSEMENT:** L'UTILISATION APPROPRIÉE DE CE LIT DE BÉBÉ EST IMPORTANTE POUR LA SÉCURITÉ DE VOTRE BÉBÉ. POUR ASSURER LA SÉCURITÉ DE VOTRE BÉBÉ, ET POUR ÉVITER DES BLESSURES POSSIBLES OU MÊME LA MORT, LISEZ ATTENTIVEMENT ET FAMILIARISEZ-VOUS AVEC TOUS LES AVERTISSEMENTS, MISES EN GARDE ET INSTRUCTIONS. CONSERVEZ CETTE BROCHURE POUR VOUS EN SERVIR DANS L'AVENIR, **NE LA METTEZ PAS AU REBUT.**



**ADVERTENCIA:** POR LA SEGURIDAD DE SU BEBÉ ES IMPORTANTE USAR CORRECTAMENTE ESTA CUNA. PARA QUE SU BEBÉ ESTÉ SALVO Y SEGURO, Y PARA EVITAR LA PROBABILIDAD DE LESIONES Y MUERTE, LEA CUIDADOSAMENTE Y FAMILIARICESE CON TODAS LAS ADVERTENCIAS, PRECAUCIONES E INSTRUCCIONES QUE SE PRESENTAN EN ESTE FOLLETO. GUARDE ESTE FOLLETO DE INSTRUCCIONES PARA USO FUTURO. **NO LO TIRE A LA BASURA.**

### TOOLS NEEDED FOR ASSEMBLY

**OUTILS NÉCESSAIRES POUR L'ASSEMBLAGE**  
**HERRAMIENTAS NECESARIAS PARA ARMAR**



**HEX WRENCH (PROVIDED)**  
**CLÉ À SIX PANS (FOURNIE)**  
**LLAVE HEXAGONAL (SE INCLUYE)**

**CAUTION:** DO NOT USE A POWER SCREWDRIVER THEY CAN CAUSE SCREWS TO BREAK OR STRIP.

**MISE EN GARDE:** NE PAS UTILISER UN TOURNEVIS ASSISTÉ QUI PEUT CASSER LES VIS OU DÉPOUILLER LES FILETS.

**PRECAUCIÓN:** NO UTILICE UN DESTORNILLADOR ELÉCTRICO PORQUE SE PUEDEN ROMPER LOS TORNILLOS O DAÑAR LAS ROSCAS.

## ASSEMBLY INSTRUCTIONS FOR YUKON CONVERTIBLE CRIB TO DAYBED WITH TODDLER GUARDRAIL

**COMMENT ASSEMBLER LE LIT DE BÉBÉ YUKON A LIT D'ENFANT AVEC RAMBARDE D'ENFANT**

**INSTRUCCIONES PARA ARMAR LA CUNA YUKON A LA CAMA DEL NIÑO Y BRANDILLA DEL NIÑO**



**NOTE:** THE ITEM NUMBER IS LOCATED ON THE INSIDE OF THE HEADEND'S BOTTOM RAIL, ( ON A BLACK AND WHITE LABEL) REFER TO THIS NUMBER IN THE EVENT THAT YOU NEED TO CALL OUR CUSTOMER SERVICE DEPT.

**REMARQUE:** LE NUMÉRO D'ARTICLE EST SITUÉ À L'INTÉRIEUR DU BARREAU DU FOND DE LA TÊTE DE LIT, ( SUR UNE ÉTIQUETTE NOIRE ET BLANCHE ). SE RÉFÉRER À CE NUMÉRO POUR TOUTE COMMUNICATION AVEC NOTRE DÉPARTEMENT DE SERVICE À LA CLIENTÈLE.

**NOTA:** EL NÚMERO DEL ARTÍCULO SE ENCUENTRA EN LA PARTE INTERIOR DEL RIEL INFERIOR DE LA CABECERA ( EN UNA ETIQUETA COLOR NEGRO Y BLANCO ). REFIÉRASE A ESTE NÚMERO EN CASO DE QUE NECESITE LLAMAR A NUESTRO DEPARTAMENTO DE SERVICIO AL CLIENTE.



College Woodwork – 145 Clarence Biesenthal Dr., Oshawa, Ontario, Canada L1K 2H5  
Tel: 905 725 3566 – Fax: 905 725 2912 – [info@collegewoodwork.com](mailto:info@collegewoodwork.com) - [www.collegewoodwork.com](http://www.collegewoodwork.com)

## PARTS REQUIRED FOR DAYBED CONVERSION (A, B, C)

A x 1 Left Leg, Jambe Gauche, Pata izquierdo

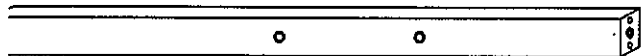

B x 1 Right Leg, Jambe Droite, Pata derecha

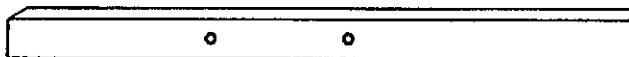

C x 1 Toddler Guard Rail  
Rambarde D'Enfant  
Barandilla Del Niño

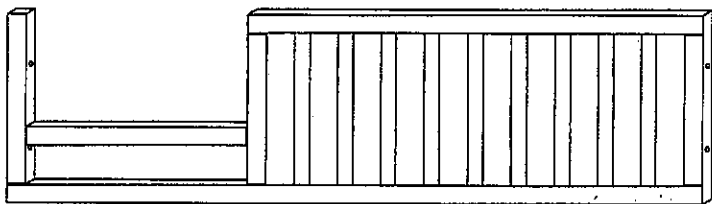

HEX WRENCH  
CLÉ À SIX PANS  
LLAVE HEXAGONAL

BM 6/60 x 4

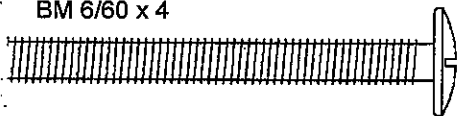

BM 6/50 -x 4

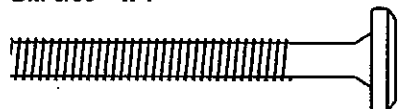

## STEP #1 ETAPE N°1 PASO #1

THE FOLLOWING TOOLS AND PARTS ARE REQUIRED:  
OUTILS ET PIÈCES NÉCESSAIRES:  
SE NECESITAN LAS SIGUIENTES HERRAMIENTAS Y PIEZAS:



HEX WRENCH  
CLÉ À SIX PANS  
LLAVE HEXAGONAL

Remove Crib Footend  
Enlevez l'Extremite Pied de Lit  
Quite Cabecera por el lado  
de los pies

Put mattress support  
assembly  
at lowest level.  
Mettre le sommier assemble  
au niveau le plus bas.  
Poner el ansamble de la  
rejilla  
para el colchon en el nivel  
más bajo.

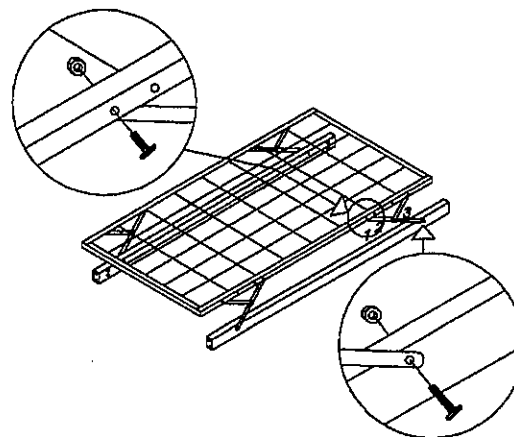
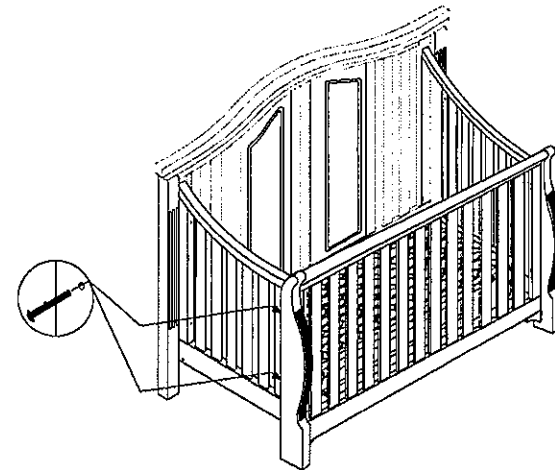

THREE POSITIONS  
TROIS POSITIONS  
TRES POSICIONES

## STEP #2

ETAPE N° 2  
PASO #2

THE FOLLOWING TOOLS AND PARTS  
ARE REQUIRED:  
OUTILS ET PIÈCES NÉCESSAIRES:  
SE NECESITAN LAS SIGUIENTES ERRAMIENTAS  
Y PIEZAS:



HEX WRENCH  
CLÉ À SIX PANS  
LLAVE HEXAGONAL

Attach left (A) and right (B) legs to crib sides.  
Attachez les jambes gauches (A) et droites (B) aux côtés du lit de bébé.  
Una las patas izquierdas (A) y derechas (B) a los lados de la cuna.

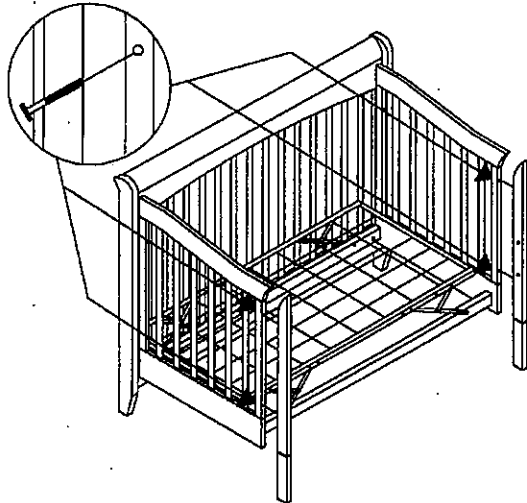

BM 6/50 -x 4

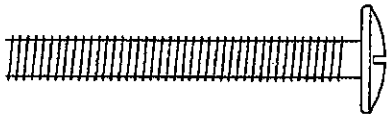

CAUTION: DO NOT USE A POWER SCREWDRIVER THEY CAN CAUSE SCREWS TO BREAK OR STRIP.  
MIS EN GARDE: NE PAS UTILISER UN TOURNEVIS ASSISTÉ QUI PEUT CASSER LES VIS OU DÉPOUILLER LES FILETS.  
PRECAUCION: NO UTILICE UN DESTORNILLADOR ELÉCTRICO PORQUE SE PUEDEN ROMPER LOS TORNILLOS O DANAR LAS ROSCAS.

## STEP #3

ETAPE N° 3  
PASO #3

THE FOLLOWING TOOLS AND PARTS ARE REQUIRED:  
OUTILS ET PIÈCES NÉCESSAIRES:  
SE NECESITAN LAS SIGUIENTES ERRAMIENTAS Y PIEZAS:



HEX WRENCH  
CLÉ À SIX PANS  
LLAVE HEXAGONAL

D x 1 Toddler Guard Rail  
Rambarde D'Enfant  
Barandilla Del Niño

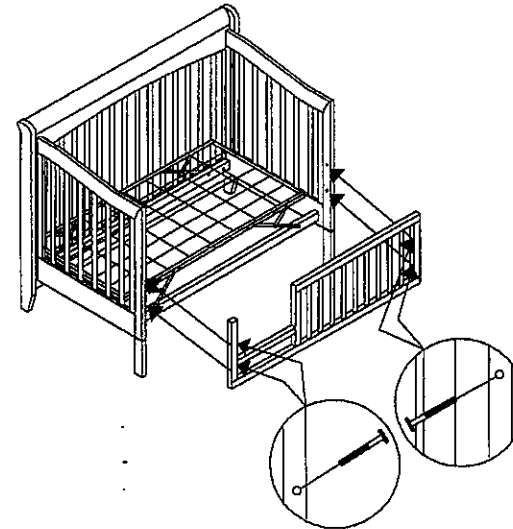

BM 6/60 -x 4





## - WARNING -



FAILURE TO FOLLOW THESE WARNINGS AND ASSEMBLY INSTRUCTIONS COULD RESULT IN SERIOUS INJURY OR DEATH



### **WARNING:**

STRINGS CAN CAUSE STRANGULATION! DO NOT PLACE ITEMS WITH A STRING AROUND A CHILD'S NECK, SUCH AS HOOD STRINGS OR PACIFIER CORDS. DO NOT SUSPEND STRINGS OVER A CRIB OR ATTACH STRINGS TO TOYS. **READ ALL INSTRUCTIONS BEFORE ASSEMBLING CRIB. KEEP INSTRUCTIONS FOR FUTURE USE.** A STORAGE POUCH & 2 PLASTIC TIES HAVE BEEN PROVIDED IN THE HARDWARE BAG. ATTACH POUCH TO SPRING WITH PLASTIC TIES AND STORE THE INSTRUCTIONS THERE. **BEFORE EACH USAGE OR ASSEMBLY, INSPECT CRIB FOR DAMAGED HARDWARE, LOOSE JOINTS, MISSING PARTS OR SHARP EDGES. DO NOT USE CRIB IF ANY PARTS ARE MISSING OR BROKEN. ASK YOUR DEALER OR WRITE TO COLLEGE WOODWORK ( ADDRESS ON FIRST PAGE ) FOR REPLACEMENT PARTS AND INSTRUCTIONAL LITERATURE IF NEEDED. DO NOT SUBSTITUTE PARTS.** **AFTER RAISING SIDES, MAKE SURE LATCHES ARE SECURE.** **WHEN CHILD IS ABLE TO CLIMB OUT OR REACHES THE HEIGHT OF 35 IN. (90 CM), THE CRIB SHALL NO LONGER BE USED. (SEE CAUTION BELOW)** **DO NOT PLACE CRIB NEAR WINDOW WHERE CORDS FROM BLINDS OR DRAPES MAY STRANGLE A CHILD.** IF REFINISHING, USE NON-TOXIC FINISH SPECIFIED FOR CHILDREN'S PRODUCTS. **DO NOT LEAVE A CHILD IN CRIB WITH SIDE LOWERED. BE SURE SIDE IS IN RAISED AND LOCKED POSITION WHENEVER CHILD IS IN CRIB.** **WHEN CHILD IS ABLE TO PULL TO STANDING POSITION, SET MATTRESS TO LOWEST POSITION AND REMOVE BUMPER PADS, LARGE TOYS, AND OTHER OBJECTS THAT COULD SERVE AS STEPS FOR CLIMBING OUT.** **NEVER USE PLASTIC SHIPPING BAGS OR OTHER PLASTIC FILM AS MATTRESS COVERS BECAUSE THEY CAN CAUSE SUFFOCATION.** **DO NOT USE A WATER MATTRESS WITH THIS CRIB.** **BEFORE USING THIS CRIB, RECHECK ALL SCREWS AND BOLTS TO BE SURE THEY ARE FASTENED SECURELY. A PERIODIC CHECK SHOULD BE MADE TO BE SURE THESE ITEMS REMAIN TIGHT.** **CAUTION ANY MATTRESS USED IN THIS CRIB MUST BE AT LEAST 27 1/4 INCHES BY 51 5/8 INCHES WITH A THICKNESS NOT EXCEEDING 6 INCHES.** **TO AVOID HEAD INJURY, DO NOT ALLOW ANY CHILD TO PLAY UNDERNEATH CRIB**

### » CAUTION: «

- WHEN A CHILD'S HEIGHT REACHES 35 INCHES, THE CHILD SHOULD BE PLACED IN A YOUTH OR REGULAR BED. THIS CRIB HAS AN ADJUSTABLE SPRING WHICH SERVES AS A MATTRESS SUPPORT. FOR THE CONVENIENCE OF THE PARENT WHEN THE BABY IS VERY SMALL, THE SPRING MAY BE USED IN THE HIGHEST POSITION. **IMPORTANT:** WITH THE SPRING AND MATTRESS IN THE HIGHEST POSITION AND THE DROPSIDE IN THE DOWN POSITION, BE ABSOLUTELY SURE THAT THE TOP OF THE DROPSIDE IS AT LEAST 3 INCHES HIGHER THAN THE TOP SURFACE OF THE MATTRESS. IF IT IS NOT, LOWER THE SPRING AND THE MATTRESS TO THE NEXT HIGHEST POSITION.
- USE OF A VAPORIZER NEAR FURNITURE WILL CAUSE WOOD TO SWELL AND FINISH TO PEEL.
- DO NOT STORE CRIB IN AREAS WHERE TEMPERATURES AND CONDITIONS ARE EXTREME, SUCH AS HOT ATTICS OR COLD DAMP BASEMENTS. BOTH OF THESE EXTREME CONDITIONS MAY CAUSE THE WOOD TO CRACK AND GLUE JOINTS TO LOOSEN RESULTING IN STRUCTURAL FAILURE.
- DROPSIDE MAY BE ACCIDENTALLY ACTIVATED BY A CHILD PLAYING UNDER THE CRIB CAUSING POSSIBLE INJURY TO HIMSELF/HERSELF AND THE CHILD OCCUPYING THE CRIB.
- SHOULD IT BECOME DESIRABLE TO REFINISH THIS CRIB IN LATER YEARS, THE MANUFACTURER WARNS THAT ANY MATERIAL USED SHOULD BE NON-TOXIC. AN OCCASIONAL WAXING, PLUS REGULAR CLEANING WITH MILD SOAP ON A SOFT CLOTH, FOLLOWED BY A CLEAN DAMP CLOTH, THEN A DRY CLOTH, WILL PRESERVE THE ORIGINAL LUSTER AND BEAUTY OF THIS FINE FINISH.
- THIS CRIB IS NOT EQUIPPED TO HANDLE THE EXCESS WEIGHT OF A CRIB WATER MATTRESS.
- LIFT SLIGHTLY WHEN MOVING ON CARPETING TO PREVENT LEG BREAKAGE.
- DO NOT USE POWER SCREWDRIVERS, THEY CAN CAUSE THE SCREWS TO BREAK OR STRIP.

# -- AVERTISSEMENT --

L'INOBSERVATION DES AVERTISSEMENTS ET DES INSTRUCTIONS D'ASSEMBLAGE PEUT ENTRAÎNER DE GRAVES BLESSURES OU MÊME LA MORT

 **AVERTISSEMENT:** LES FICELLES PEUVENT ÊTRE LA CAUSE D'UN ÉTRANGLEMENT NE PLACEZ PAS D'ARTICLES QUI COMPRENNENT UNE FICELLE AUTOUR DU COU D'UN ENFANT COMME LES CORDONS D'UN CAPUCHON OU D'UNE SUCETTE. NE PAS SUSPENDRE NI ATTACHER DE FICELLES AU-DESSUS D'UN LIT DE BÉBÉ OU SUR TOUT JOUET.

**LISEZ TOUTES** LES INSTRUCTIONS AVANT D'ASSEMBLER LE LIT DE BÉBÉ ET **CONSERVEZ-LES POUR VOUS EN SERVIR DANS L'AVENIR.** UNE SACOCHE DE RANGEMENT ET DEUX ATTACHES EN PLASTIQUE ONT ÉTÉ FOURNIES DANS LE SAC DE VISSERIE. ATTACHEZ LA SACOCHE AU SOMMIER AVEC LES ATTACHES EN PLASTIQUES ET RANGEZ LES INSTRUCTIONS À L'INTÉRIEUR.

**AVANT CHAQUE** UTILISATION OU ASSEMBLAGE, RECHERCHER SUR LE LIT DE BÉBÉ LA VISSERIE ENDOMMAGÉE, LES RACCORDS DÉSSERRÉS, OU LES BORDS COUPANTS. **N'UTILISEZ PAS** LE LIT DE BÉBÉ SI DES PIÈCES SONT MANQUANTES OU CASSÉES. DEMANDEZ À VOTRE REPRÉSENTANT, OU ÉCRIVEZ À COLLEGE WOODWORK. DE VOUS FOURNIR DES PIÈCES DE RECHANGE ET DE LA DUCUMENTATION SI NÉCESSAIRE. **N'UTILISEZ PAS** DES PIÈCES DE SUBSTITUTION.

**APRÈS AVOIR** SOULEVÉ LES CÔTÉS, AYEZ L'ASSURANCE QUE LES LOQUETS SONT BIEN ASSUJETTIS.

**QUAND L'ENFANT** EST CAPABLE DE GRIMPER HORS DU LIT DE BÉBÉ OU ATTEINT LA TAILLE DE 90 CM (35"), CESSEZ D'UTILISER LE LIT. ( VOIR MISE EN GARDE CI-DESSOUS ).

**NE PLACEZ PAS** LE LIT DE BÉBÉ PRÈS D'UNE FENÊTRE: LES CORDONS DE STORES OU DE RIDEAUX PEUVENT ÉTRANGLER UN ENFANT.

**SI VOUS** REFAITES LA FINITION, UTILISEZ UN FINI NON-TOXIQUE SPÉCIAL POUR LES PRODUITS POUR ENFANTS.

**NE LAISSEZ PAS** UN ENFANT DANS LE LIT DE BÉBÉ AVEC LE CÔTÉ ABAISSÉ. AYEZ TOUJOURS L'ASSURANCE QUE LE CÔTÉ EST SOULEVÉ ET BLOQUÉ EN POSITION QUAND L'ENFANT SE TROUVE DANS LE LIT.

**QUAND L'ENFANT** EST CAPABLE DE SE TENIR SUR SES PIEDS, METTEZ LE MATELAS À LA POSITION LE PLUS BASSE ET RETIREZ LES GARDE-CORPS, LES GROS JOUETS ET LES AUTRES OBJETS QUI PEUVENT AIDER L'ENFANT À SORTIR DE SON LIT.

**N'UTILISEZ PAS** UN MATELAS D'EAU DANS CE LIT DE BÉBÉ

**AVANT D'UTILISER LE LIT DE BÉBÉ, REVÉRIFIEZ LES VIS ET LES BOULONS POUR AVOIR L'ASSURANCE QU'ILS SONT BIEN ASSUJETTIS. FAITES UNE VÉRIFICATION PÉRIODIQUE POUR ÊTRE SÛR QU'ILS SONT TOUJOURS SERRÉS.**

**MISE EN GARDE UTILISEZ TOUJOURS** DANS CE LIT DE BÉBÉ UN MATELAS MESURANT AU MOINS 70 CM X 130 CM (27 1/4" X 51 5/8") DONT L'ÉPAISSEUR NE DÉPASSE PAS 16 CM (6").

**POUR ÉVITER TOUTE BLESSURE À LA TÊTE, NE PERMETTEZ JAMAIS À UN ENFANT DE JOUER SOUS LE LIT DE BÉBÉ.**

## » MISE EN GARDE: «

- QUAND LA TAILLE D'UN ENFANT ATTEINT 90 CM (35"), IL FAUT METTRE L'ENFANT DANS UN LIT D'ENFANT OU UN LIT ORDINAIRE. CE LIT DE BÉBÉ A UN SOMMIER RÉGLABLE QUI SERT DE SUPPORT AU MATELAS POUR LA COMMODITÉ DES PARENTS QUAND LE BÉBÉ EST TRÈS PETIT, ON PEUT METTRE LE SOMMIER À LA POSITION LA PLUS HAUTE. **IMPORTANT:** AVEC LE SOMMIER ET LE MATELAS À LA POSITION LA PLUS HAUTE, ET LE CÔTÉ COULISSANT À LA POSITION ABAISSÉE, AYEZ LA CERTITUDE ABSOLUE QUE LA HAUT DU CÔTÉ COULISSANT EST AU MOINS 8 CM (3") PLUS HAUT QUE LE HAUT DE LA SURFACE DU MATELAS. DANS LE CAS CONTRAIRE, ABAISSEZ LE SOMMIER ET LE MATELAS À LA PROCHAINE POSITION LA PLUS HAUTE.
- L'UTILISATION D'UN ATOMISEUR PRÈS DE MEUBLES FAIT GONFLER LE BOIS ET ÉCAILLER LE FINI.
- **NE RANGEZ PAS** LE LIT DE BÉBÉ À UN ENDROIT OÙ LA TEMPÉRATURE ET L'HUMIDITÉ DÉPASSENT LES CONDITIONS NORMALES, UN GRENIER SEC OU UNE CAVE FROIDE ET HUMIDE, PAR EXEMPLE. LES EXTRÊMES DE TEMPÉRATURE PEUVENT FAIRE FENDRE LE BOIS ET DÉCOLLER LES RACCORDS QUI SE DESSERRENT, OCCASIONNANT UN DÉFAUT STRUCTURAL.
- LE CÔTÉ COULISSANT PEUT ÊTRE ACTIVÉ ACCIDENTELLEMENT PAR UN ENFANT JOUANT SOUS LE LIT DE BÉBÉ, AVEC POUR RÉSULTAT LA POSSIBILITÉ DE BLESSER L'ENFANT LUI-MÊME ET L'ENFANT QUI OCCUPE LE LIT.
- S'IL FAUT REFAIRE LE FINI DU LIT DE BÉBÉ PLUS TARD, LE MANUFACTURIER AVERTIT QUE TOUS LES MATÉRIAUX UTILISÉS DOIVENT ÊTRE NON-TOXIQUES. UN CIRAGE OCCASIONNEL PLUS UN NETTOYAGE RÉGULIER À L'EAU SAVONNEUSE AVEC UN CHIFFON DOUX, SUIVI D'UN ESSUYAGE AVEC UN CHIFFON HUMIDE ET PROPRE, PUIS UN CHIFFON SEC, PRÉSERVERONT LE LUSTRE ORIGINAL ET LA BEAUTÉ DE CE FINI.
- CE LIT DE BÉBÉ N'EST PAS PRÉVU POUR SUPPORTER LE POIDS SUPPLÉMENTAIRE D'UN MATELAS D'EAU POUR LIT DE BÉBÉ.
- SOULEVEZ LÉGÈREMENT LE LIT DE BÉBÉ QUAND VOUS LE ROULEZ SUR UN TAPIS POUR ÉVITER DE CASSER LES PIEDS.
- N'UTILISEZ PAS DE TOURNEVIS ASSISTÉS. ILS PEUVENT BRISER LES VIS OU DÉPOUILLER LES FILETS.

# - ADVERTENCIA -

EL NO SEGUIR ESTAS INSTRUCCIONES PARA ARMAR Y LAS ADVERTENCIAS PODRÍA OCASIONAR LESIONES GRAVES O LA MUERTE



**ADVERTENCIA:** LOS CORDONES PUEDEN CAUSAR ESTRANGULACIÓN. NO COLOQUE NINGÚN CORDÓN ALREDEDOR

DEL CUELLO DEL NIÑO, TALES COMO CORDONES DE GORROS O DE CHUPONES. NO AMARRE CORDONES SOBRE LA CUNA NI AMARRE JUGUETES. **LEA TODAS** LAS INSTRUCCIONES ANTES DE ARMAR LA CUNA. **GUARDE LAS INSTRUCCIONES PARA USO FUTURO.** EN LA BOLSA DE ACCESORIOS, SE PROPORCIONA UNA BOLSA Y 2 AMARRES DE PLÁSTICO. SUJETE LA BOLSA PARA GUARDAR LAS INSTRUCCIONES EN LA REJILLA PARA EL COLCHÓN CON LOS AMARRES DE PLÁSTICO Y GUARDE ALLÍ LAS INSTRUCCIONES.

**ANTES DE CADA USO** Y CADA VEZ QUE SE ARME, ASEGÚRESE QUE NO HAYA OCURRIDO NINGÚN DAÑO A LOS ACCESORIOS, QUE NO HAYA UNIONES FLOJAS, PIEZAS QUE FALTEN U ORILLAS PUNTIAGUDAS. **NO** UTILICE LA CUNA SI LE FALTAN PIEZAS O SI ALGUNA ESTÁ ROTA. SI FUERA NECESARIO, PIDA A SU DISTRIBUIDOR O ESCRIBA A COLLEGE WOODWORK PARA OBTENER PIEZAS DE REPUESTO Y FOLLETOS DE INSTRUCCIONES. **NO** SUSTITUYA PIEZAS.

DESPUÉS DE LEVANTAR LOS LADOS, ASEGÚRESE QUE ÉSTOS QUEDEN BIEN FIJOS.

**CUANDO EL NIÑO PUEDA SALIRSE DE LA CUNA O CUANDO MIDA 35" (90 CM) DE ALTURA, YA NO DEBE UTILIZAR ESTA CUNA.** (LEA LA INFORMACIÓN DE PRECAUCIÓN QUE SE ENCUENTRA A CONTINUACIÓN)

**NO COLOQUE** LA CUNA CERCA DE UNA VENTANA DONDE LOS CORDONES DE PERSIANAS O CORTINAS PUDIERAN ESTRANGULAR AL NIÑO. **SI VUELVE** A APLICAR UN ACABADO A LA CUNA, UTILICE UN ACABADO QUE NO SEA TÓXICO Y QUE SEA APTO PARA PRODUCTOS INFANTILES. **NUNCA DEJE** UN NIÑO EN LA CUNA CON EL LADO BAJADO. ASEGÚRESE QUE EL LADO ESTÉ SUBIDO Y FIJO EN POSICIÓN SIEMPRE QUE EL NIÑO ESTÉ EN LA CUNA.

**CUANDO EL NIÑO PUEDA PARARSE, COLOQUE EL COLCHÓN EN SU POSICIÓN MÁS BAJA Y quite** LOS ALMOHADONES LATERALES, JOGUETES GRANDES Y CUALQUIER OTRO OBJETO QUE EL NIÑO PUDIERA UTILIZAR COMO ESCALÓN PARA SALTAR DE LA CUNA.

**NUNCA UTILICE** LAS BOLSAS DE PLÁSTICO QUE SE UTILIZAN PARA ENVIAR EL COLCHÓN NI PELÍCULAS DE PLÁSTICO COMO PROTECTORES PARA EL COLCHÓN, YA QUE PODRÍAN OCASIONAR SOFOCACIÓN.

**NO UTILICE** UN COLCHÓN DE AGUA EN ESTA CUNA.

**ANTES DE USAR LA CUNA, VUELVA A REVISAR TODOS LOS ACCESORIOS DE MONTAJE PARA ASEGURARSE QUE ESTÉN BIEN FIJOS. REVISE PERIÓDICAMENTE ASEGURÁNDOSE QUE ÉSTOS SE MANTENGAN ESTÉN BIEN APRETADOS.**

**PRECAUCIÓN EL COLCHÓN** QUE SE USE CON ESTA CUNA DEBE MEDIR POR LO MENOS 27 1/4" (69,2 CM) X 51 5/8" (113,1 CM) Y NO MÁS DE 6" (15,2 CM) DE GRUESO.

**PARA EVITAR LESIONES DE LA CABEZA, NO PERMITA QUE NINGÚN NIÑO JUEGUE DEBAJO DE LA CUNA.**

## » PRECAUCION: «

- CUANDO EL NIÑO ALCANZA UNA ESTATURA DE 35 PULGADAS (90 CM), DEBE UTILIZAR UNA CAMA INFANTIL O UNA CAMA DE TAMAÑO NORMAL. ESTA CUNA TIENE UNA REJILLA DE MUELLES AJUSTABLE QUE SIRVE COMO SOPORTE PARA EL COLCHÓN, COMO MEDIDA PRÁCTICA PARA LOS PADRES CUANDO EL NIÑO ES MUY PEQUEÑO. LA REJILLA PUEDE COLOCARSE EN LA POSICIÓN MÁS ALTA. **IMPORTANTE:** CON LA REJILLA Y EL COLCHÓN EN LA POSICIÓN MÁS ALTA Y EL LADO MOVIBLE EN LA POSICIÓN BAJADA, ESTÉ COMPLETAMENTE SEGURO QUE LA PARTE SUPERIOR DEL LADO MOVIBLE ESTÉ POR LO MENOS 3 PULGADAS ( 7,6 CM) MÁS ARRIBA QUE LA SUPERFICIE DEL COLCHÓN. SI NO ESTÁ, BAJE LA REJILLA Y EL COLCHÓN A LA SIGUIENTE POSICIÓN MÁS BAJA.
- EL USO DE VAPORIZADORES CERCA DE MUEBLES PUEDE CAUSAR QUE LA MADERA SE HINCHE Y EL ACABADO SE PELE.
- NO GUARDE LA CUNA EN LUGARES DONDE LAS TEMPERATURAS Y LAS CONDICIONES SEAN EXTREMAS, TALES COMO ÁTICOS CALIENTES O SÓTANOS FRÍOS Y HÚMEDOS. AMBAS CONDICIONES EXTREMAS PODRÍAN CAUSAR QUE LA MADERA SE RAJE Y QUE SE AFLOJEN LAS UNIONES PEGADAS OCASIONANDO FALLAS EN LA ESTRUCTURA DE LA CUNA.
- EL LADO MOVIBLE PUEDE SER ACTIVADO ACCIDENTALMENTE POR UN NIÑO QUE JUEGUE DEBAJO DE LA CUNA OCASIONANDO POSIBLES LESIONES A ÉL MISMO O AL NIÑO QUE ESTE EN LA CUNA.
- SI POSTERIORMENTE SE DESE A APLICAR OTRO ACABADO A LA CUNA, EL FABRICANTE ADVIERTE QUE EL MATERIAL UTILIZADO NO DEBE SER TÓXICO. EL ENCERADO DE VEZ EN CUANDO Y LA LIMPIEZA REGULAR CON UN PAÑO Y JABÓN SUAVE, SEGUIDO DE UN PAÑO LIMPIO HÚMEDO Y LUEGO UNO SECO, CONSERVARÁ LA BELLEZA Y LUCIDEZ ORIGINAL DE ESTE FINO ACABADO.
- ÉSTA CUNA NO ESTÁ DISEÑADA PARA SOPORTAR EL PESO EXCESIVO DE UN COLCHÓN DE AGUA.
- CUANDO MUEVA LA CUNA SOBRE ALFOMBRA, LEVÁNTELA LIGERAMENTE PARA EVITAR QUE SE ROMPAN LAS PATAS.
- NO UTILICE DESTORNILLADORES ELÉCTRICOS PORQUE PUEDEN CAUSAR QUE LOS TORNILLOS SE ROMPAN O QUE LAS ROSCAS SE DAÑEN.